

# Návod na použitie

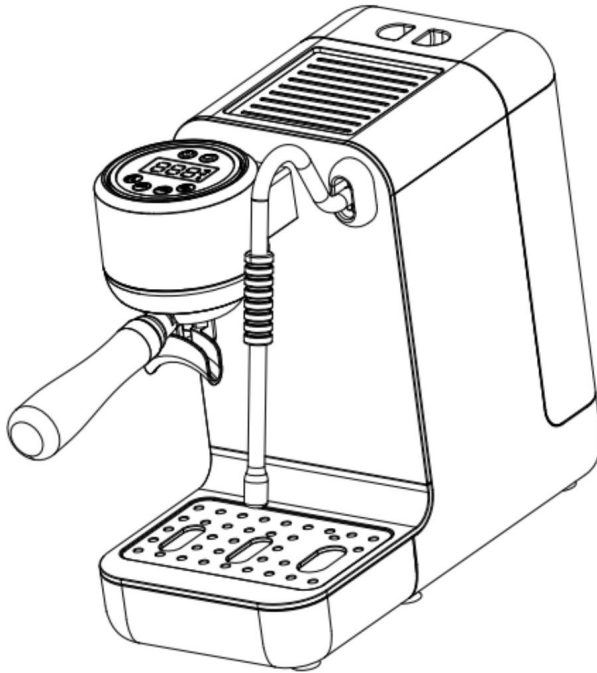

Názov produktu	AVX EM3810
Sieťové napätie	230V
Frekvencia	50 Hz
Spotreba	1350 W
Kapacita nádrže na vodu	1,4 l
Tlak čerpadla	20 barov

## DÔLEŽITÉ BEZPEČNOSTNÉ POKYNY:

Pred začatím používania produktu si pozorne prečítajte pokyny

popísané v návode. Nezodpovedáme za škody spôsobené nesprávnym používaním.

1. Skontrolujte, či sieťový zdroj zodpovedá údajom na typovom štítku kávovaru kritériá.
2. Zariadenie sa dodáva s uzemnenou sieťovou zástrčkou. Skontrolujte, či je zásuvka v stene a Je elektrický systém domu správne uzemnený?
3. Výrobok by sa mal uchovávať mimo dosahu detí. Produkt znížil fyzické, vnímanie a vnímanie spôsobilé osoby, smú ho používať len pod dohľadom.
4. Stroj nikdy neumiestňujte do blízkosti zdroja tepla (ako je elektrická, plynová rúra atď.).
5. Vytiahnite zástrčku zo zásuvky, ak stroj nepoužívate, prípadne chystá sa to vyčistiť.
6. Ak je poškodený sieťový kábel kávovaru, je to odteraz zakázané používať! To platí aj v prípade poruchy. V týchto prípadoch okamžite kontaktujte servisné stredisko alebo distribútora produktu.
7. Používanie príslušenstva a dielov, ktoré nie sú schválené výrobcom pre požiar, môže viesť k úrazu elektrickým prúdom a zraneniu osôb.
8. Ak je stroj poškodený, nepoužívajte diely od iných výrobcov a na opravu, pretože môže predstavovať problém alebo potenciálne nebezpečenstvo pre používateľa.
9. Uistite sa, že sieťový kábel nie je nikde zlomený, priškripený alebo napnutý ostré predmety a povrchy.
10. Kábel by nemal visieť zo stola, kuchynskej linky ani prísť do kontaktu s horúcimi povrchmi.
11. Nikdy sa nedotýkajte horúcich plôch kávovaru. Použite na to určené bezpečnostné zóny (rukoväť držiaka filtra, guma na parnej trubici a pod.).
12. Aby ste predišli požiaru, úrazu elektrickým prúdom a zraneniu osôb, nikdy neponárajte stroj, jeho sieťový kábel v akejkoľvek tekutine!
13. Kávovar je potrebné chrániť pred mrazom. Môže to spôsobiť poruchu kávovaru.
14. Do nádržky na vodu nenapĺňajte viac ako 1,4 litra vody, hladina vody by sa nikdy nemala dotýkať nádržky na vodu

nachádza nad značkou „MAX“. Ak kávovar spadol na zem alebo sa správa čudne, okamžite ho prestaňte používať a odpojte ho zo zásuvky.

15. Kávovar je určený pre vnútorné použitie, je zakázané používať ho vonku. Vnútorný izbová teplota: 0-55 °C.

16. USCHOVAJTE NÁVOD NA POUŽÍVANIE

## Príslušenstvo

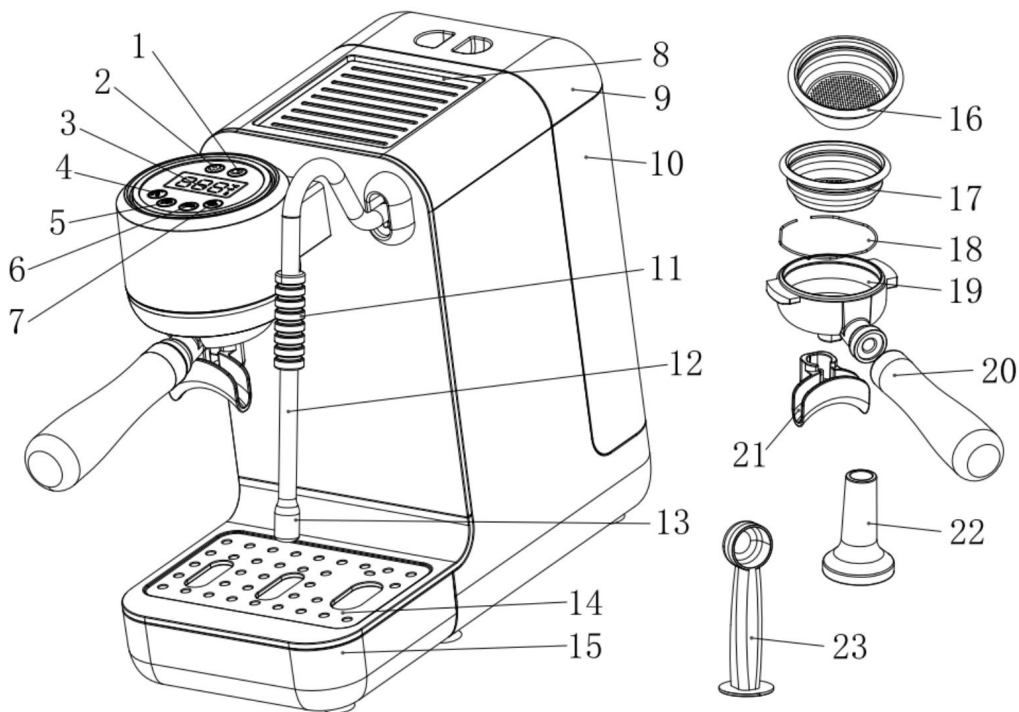

1. Tlačidlo ON/OFF 4. Horúca

voda

7. Naparujte

10. Nádržka na

vodu 13. Parná tryska

16. Jednodielný filtračný kôš  
19. Držiak  
filtra

22. Tamper na kávu

2. Nastavenia

5. Jedna porcia 6. Dvojitá porcia 8. Ohrievač

šálok 9. Veko nádržky na vodu 11. Rukoväť páky pary

14. Kryt odkvapkávacej

misky 17. Dvojdávkový filtračný kôš 18. Filtračný krúžok  
20. Rameno 21. Výtok

23. Lyžička na dávkovanie kávy

3. Displej

12. Parné potrubie

15. Odkvapkávacia miska



**Upozornenie: Prístroj je možné použiť len na prípravu kávy z mletej kávy**

**(cappuccino, latte atď.) Neúmyselné použitie stroja**

**môže viesť k zlyhaniu.**

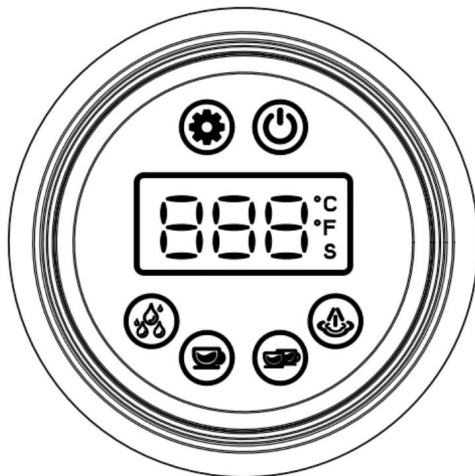
## Použite



Stlačte a začne  "Tlačidlo ON/OFF raz; kontrolka bliká" 

blikáť zariadenie sa začne zahrievať keď dosiahne vhodnú teplotu, kontrolka bude svietiť nepretržite namiesto blikania; Prístroj je pripravený na prípravu kávy alebo výdaj horúcej vody.

Jedným stlačením tlačidla  sa zariadenie vypne.

 "Nastavenia: Ak sa zariadenie zahrialo, aspoň 3 sekundy stlačte tlačidlo „nastavenia“. Môžete zmeniť teplotu

Zariadenie zobrazuje „°F“ vo stupňoch Fahrenheita alebo „°C“ v stupňoch Celzia .

 „Horúca voda: Stlačte tlačidlo“  " raz, keď je kávovar zapnutý

zahriaty. THE  " indikátor tlačidla sa rozsvieti, parná trubica automaticky vypustí horúcu vodu (max. 2 minúty), na displeji sa zobrazí uplynutý čas

čas; ak znova stlačíte  "tlačidlo", teplá voda sa zastaví



„Jednorazová dávka: Ak sa zariadenie zahrialo stlačením tlačidla “ ”.



kontrolka „jednodávky“ sa rozsvieti prístroj začne pripravovať kávu, na displeji sa zobrazí uplynutý čas; stroj sa v prípade potreby automaticky zastaví

množstvo je dokončené. Ak kontrolka svieti, znova stlačte „ “ tlačidlo zastaví proces prípravy kávy.



„Dvojitá dávka: Ak sa prístroj zahrial stlačením tlačidla “ ”, rozsvieti sa kontrolka



„dvojitá dávka“ prístroj začne pripravovať kávu, na displeji sa zobrazí uplynutý čas; stroj sa v prípade potreby automaticky zastaví

množstvo je pripravené. Ak sa kontrolka rozsvieti a znova stlačíte tlačidlo, proces prípravy kávy sa zastaví.



„Para : Ak sa zariadenie zahrialo, stlačte



tlačidlo. THE

kontrolka tlačidla pary sa rozsvieti, keď je kávovar pripravený na varenie v pare, ak je

svieti kontrolka , môžete vypustiť paru stlačením tlačidla “ ” (max. 5 minút)



Naparovanie zastavíte stlačením akéhokoľvek iného tlačidla.

## A. PRED PRVÝM POUŽITÍM

1. Vyberte kávovar z krabice a skontrolujte, či je všetko príslušenstvo neporušené máš?
2. Pred použitím zariadenia odstráňte červený silikón z nádržky na vodu

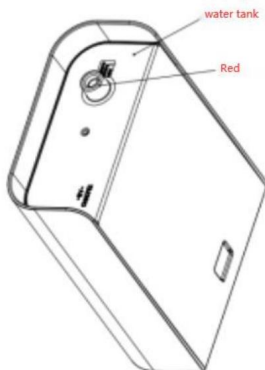

Voda t  
ank

3. Pre vynikajúci zážitok z kávy musíte prístroj dôkladne vyčistiť: 1) Nalejte vodu do nádržky na vodu, ale množstvo nepresahuje značku „max“.

Nádržku na vodu vložte späť k sebe vrchnou časťou.

- 2) "z pozície a " pre prepnutie do polohy proti smeru hodinových ručičiek

Umiestnite držiak filtra v smere "" (nedávajte doň mletú kávu):

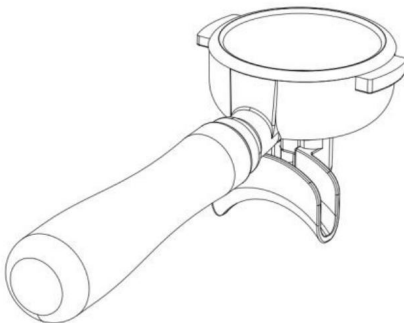

- 3) Položte šálku na odkvapkávaciu misku pod výtok ramena filtra.

4) Skontrolujte, či je elektrická sieť, ku ktorej ste zariadenie pripojili, uzemnená.

5) Dlho stlačte tlačidlo ON/OFF (najmenej 2 sekundy), 

Potom budú všetky kontrolky blikať a zariadenie sa začne zahrievať. Keď sa dosiahne správna teplota, kontrolky budú nepretržite svietiť.

6) Keď sa kávovar zahreje, otočte gombík pary úplne proti smeru hodinových ručičiek; elektromagnetické čerpadlo pracuje dovtedy, kým horúca voda nepretržite prúdi z parného potrubia (maximálne 1-2 minúty). Ak sa zastaví, môžete ho vypnúť tlačidlo pary.

7) Stlačte „dvojitá dávka“



tlačidlo, aby horúca voda umyla

hlavná jednotka a tiež filtračný kôš.

## B. PRÍPRAVA ESPRESSA ( v prípade dvojitej dávky)

1. Otvorte veko nádržky na vodu a vyberte nádržku a naplňte ju vodou tak, aby bola množstvo by nemalo presiahnuť maximálnu kapacitu.

2. Nádrž na vodu vložte späť a zatvorte vrchnú časť;

3. Zapnite zariadenie a stlačte tlačidlo ON/OFF. Kým sa zariadenie zahrieva, tlačidlo  začne blikať. Asi po 1 minúte sa rozsvieti kontrolka

bude nepretržite svietiť, takže zariadenie je pripravené na prípravu kávy.

4. Vyberte držiak filtra a vložte správne množstvo mletej kávy (obr. 18).

g), potom utrite a očistite okraj koša.

**Poznámka: ak pomletá káva zostane na okraji koša, rameno filtra nezostane správne prilieha k hlavovej jednotke a voda môže pretekať okolo hlavy.**



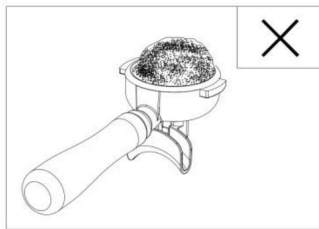
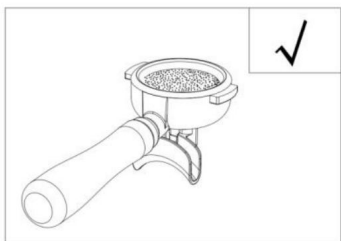

5. Pevne nainštalujte rameno držiaka filtra proti smeru hodinových ručičiek otáčaním.

6..Umiestnite šálky pod výlevku.

8. Stlačte tlačidlo automatickej prípravy kávy. Kávovar signalizuje pípnutím káva je pripravená.

**Poznámka: Nikdy nenechávajte zariadenie počas prevádzky bez dozoru, pretože občas môže vyžadovať manuálny zásah.**

9. Keď je káva hotová, môžete odpojiť držiak filtra otočením v smere hodinových ručičiek. Nečistoty vyklepte a kôš umyte horúcou vodou.

10. Pri príprave jednotlivkej dávky znížte množstvo mletej kávy (medzi 1-13 g) a začnite s prípravou kávy, "☕" tlačidlo ".

## B: NASTAVENIA

1. Ak chcete zmeniť prevádzkovú teplotu, stlačte a "⚙️" tlačidlo. Na displeji hodnota teploty varenia kávy sa zobrazí blikajúc. Zakaždým

keď stlačíte tlačidlo na jednu dávku "☕", zníži sa o 1 stupeň

hodnota teploty (nastaviteľná hodnota medzi 90-95 stupňami). Po 3 sekundách hodnota teploty prestane blikať a prístroj uloží novú teplotu.

2. Individuálne nastavenie doby prípravy jednej porcie: dlhé stlačenie: I

"☕" tlačidlo; O 3 sekundy neskôr sa rozsvieti kontrolka, ktorá bude skákať hore a dole, (poznámka: držte tlačidlo stlačené, nepúšťajte ho); zakaždým, keď

stlačte tlačidlo na jednu dávku

“”skráti ho o 1 sekundu; všetky

pri každom stlačení tlačidla s dvojitou dávkou sa dávka zvýši o 1 sekundu 

trvanie prípravy kávy. Po 3 sekundách sa nastavené hodnoty uložia.

3. Individuálne nastavenie dĺžky prípravy dvojitej dávky: dlhé stlačenie:

 tlačidlo; O 3 sekundy neskôr sa rozsvieti kontrolka, ktorá bude skákať hore a dole,

(poznámka: držte tlačidlo stlačené, nepúšťajte ho); zakaždým, keď

stlačte tlačidlo na jednu dávku



“”skráti ho o 1 sekundu; všetky

pri každom stlačení tlačidla s dvojitou dávkou sa dávka zvýši o 1 sekundu 

trvanie prípravy kávy. Po 3 sekundách sa nastavené hodnoty uložia.

C. Obnovte výrobné nastavenia

Po ukončení predhrievania stlačte horúcu vodu + paru na 3 sekundy

tlačidlo (  +  ), aby ste obnovili výrobné nastavenia.

D. Základné výrobné nastavenia

1. Zariadenie sa po 30 minútach automaticky prepne do pohotovostného režimu. V tomto prípade sa displej vypne

2. Horúca voda: automaticky sa zastaví po 2 minútach nepretržitého prietoku.

3. Naparovanie: automaticky sa zastaví po 5 minútach nepretržitej prevádzky.

4. Teplota prípravy kávy: 95 stupňov

5. Čas prípravy jednej porcie: 25 sekúnd

6. Čas prípravy na dvojitú porciu: 35 sekúnd

## B. PRÍPRAVA CAPPUCCINA

1. Najprv si pripravte espresso s dostatočne veľkou šálkou.
2. Použite celé, čerstvé studené mlieko (4-8 °C) na naplnenie nerezového pohára do 1/3.

Poznámka: Použite šálku z nehrdzavejúcej ocele a priemer šálky by nemal byť menší ako  $70 \pm 5$  mm, pretože množstvo mlieka sa po naparení zvýši.

3. Stlačením tlačidla pary spustíte predohrev pary, ak kontrolka prestane blikať, ale nepretržite svieti, predhrievanie je dokončené.
4. Pod parnú trysku umiestnite šálku z nehrdzavejúcej ocele. Nechajte trysku parnej trubice ponoriť sa do mlieka;
6. Stlačte tlačidlo pary, aby ste uvoľnili paru, nastavte výšku šálky na mlieko, aby mlieko bublalo;
7. Keď dosiahnete požadovanú penu, vypnite tlačidlo, zastavte paru, vyberte šálku a napenené mlieko nalejte do pripraveného espressa. Vychutnajme si hotové cappuccino.

## D. HORÚCA VODA

1. Postavte šálku pod výtok horúcej vody
2. Po ukončení predohrevu stlačte zásobník teplej vody"



"; parné potrubie

varte vodu maximálne 2 minúty. Hlavný vodný gejzír sa dá zmenšiť

na líí toe on fólýámátót.

## E. PARENIE

1. Na varenie v pare použite do polovice naplnenú nerezovú šálku s kvapalinou.

**Poznámka: Priemer misky by nemal byť menší ako 70±5 mm.**

2. Umiestnite šálku pod parnú trysku, nechajte parnú trysku ponoriť do kvapaliny;

8. Keď sa kvapalina zahreje na požadovanú teplotu, potiahnite páku a vypnite paru.

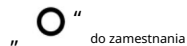

Poznámka: Po dokončení naparovania vyčistite časť parnej rúrky a vypustite kvapalinu, aby ste zabránili usadzovaniu na stene rúrky.

## F. ČISTENIE A ÚDRŽBA

1. Vypnite stroj a počkajte, kým zariadenie nevychladne.

2. Na čistenie povrchu z nehrdzavejúcej ocele použite čistú vlhkú handričku

oblečenie;

Poznámka: Nepoužívajte drôtenky, alkohol alebo rozpúšťadlá.

1. Vyčistite hlavovú jednotku a tesnenia profesionálnou kefou.

4. Pre odstránenie otočte v smere hodinových ručičiek

rameno držiaka filtra a vyklepte zvyšky, potom ho vyčistite teplou vodou  
filtračný kôš.

5. Pravidelne čistite odkvapkávaciú misku a utierajte ju dosucha.

6. Pravidelne čistite aj nádržku na vodu.

### \* ČISTENIE

1. V priebehu 2-3 mesiacov sa v stroji tvoria usadeniny vodného kameňa  
stroj musí byť odvápnovaný;

2. Nalejte vodu a odvápnovací prostriedok do nádržky na vodu až do MAX kapacity

3. Pripevnite držiak filtra (na mletú kávu) k hlavnej jednotke. V bode „B“.

podľa popisu PRIPRAVTE KÁVU ESPRESSO;

4. Dotknite sa tlačidla kávy, pripravte asi 150 ml kávy (príp prípraviť 3 šálky kávy). potom klepnite na prepínač Steam, ktorý spustí predhrievanie, otvorte tlačidlo pary, keď svieti indikátor pary svieti nepretržite, vypustite paru asi na 2 minúty a vypnite tlačidlo. Nechajte odvápnovací prostriedok v prístroji aspoň 15 minút.
5. Opakujte to, čo je popísané v bode 4, trikrát;
6. Dotknite sa tlačidla dvojitej kávy, aby ste uvarili kávu a zopakujte a kroky, kým v nádržke na vodu nezostane žiadny odvápnovací prostriedok;
7. Znovu uvarite kávu (bez mletej kávy), zopakujte krok 4 3-krát (netreba čakať 15 minút), potom varenie zopakujte, kým prestanete voda zostáva v nádrži;
8. Opakujte krok 7 aspoň trikrát, aby ste sa uistili, že a o čistote potrubí.

## ZOBRAZIŤ SPRÁVY

JEDNODUCHÝ SILNÝ ZOBRAZIŤ IS	PÁROVAŤ SILNÝ ZOBRAZIŤ IS	PARA ZOBRAZIŤ ON	OK	RIEŠENIE
	Bliká		Stlačením tlačidla ON/OFF	/
	Bliká		Zariadenie sa zahrieva	
	Bliká		Rozcvička sa skončila	/

Bliká	Pripravuje sa jedna/dvojitá dávka kávy alebo horúcej vody	/
Kontrolka svieti	The jedna/dvojitá dávka kávy alebo horúcej vody	/
Bliká	Zariadenie sa zahrieva na varenie v pare	/
Kontrolka svieti	Zahrievanie na varenie v pare je dokončené	/
Bliká	Naparovanie	/
Kontrolka svieti	Naparovanie je dokončené	/
Kontrolka zhasla	Zariadenie je skratované	Kontaktujte svojho distribútora
"L O"podnadpis	V nádrži nie je voda	/
Kontrolka zhasla	Zariadenie je vypnuté	/
	Okruh je prerušený	Kontaktujte svojho
Kontrolka zhasla	Pohotovostný režim dlhší ako 30 minút	distribútora Dotknite sa displeja

## RIEŠENIE PROBLÉMOV

Problém	Dobre	Riešenie
Nevyteká žiadna voda	Nádržka na vodu je prázdna	Naplňte nádržku na vodu
	Vstupné napätie alebo frekvencia nezodpovedajú údajom na štítku zariadenia.	Pripojte zariadenie k vhodnej sieti
	Stroj márne pracuje	Kontaktujte prosím autorizovaný servis
Zariadenie nenaparuje	Parná tryska je zablokovaná	Vyčistite parnú rúrku a trysku

	Nádrž na vodu je prázdna	Naplňte nádržku na vodu
	Stroj márne pracuje	Kontaktujte prosím autorizovaný servis
Káva vyteká zo strany filtračného koša	Filtračný kôš je príliš plný Mletá káva uviazla medzi hlavovou jednotkou a okrajom ramena držíaka filtra	Vypnite prístroj, počkajte, kým vychladne a naplňte filtračný košík správnym množstvom mletej kávy
	Stroj funguje bezchybne	Kontaktujte prosím autorizovaný servis
Káva odteká veľmi pomaly alebo vôbec	Káva je pomletá príliš jemne a upcháva filtračný kôš	Použite hrubšie mletú kávu.
	Otvory vo filtračnom koši sú upchaté	Vyčistite filtračný kôš
	Nádržka na vodu nie je na svojom mieste	Vymeňte nádržku na vodu
Voda vyteká zo spodnej časti stroja	Odkvapkávacia miska je plná	Vyčistite odkvapkávaciu misku
	Stroj márne pracuje	Kontaktujte prosím autorizovaný servis
Stroj nefunguje	Napájací kábel nie je správne pripojený	Správne zapojte napájací kábel do elektrickej zásuvky
	Skrat	Kontaktujte prosím autorizovaný servis
	Stroj márne pracuje	
Nevie vyrobiť mliečnu penu	Prístroj ešte nedosiahol teplotu potrebnú na varenie v pare	Počkajte, kým sa parná bomba neprerušovane rozsvieti
	Šálka použitá na naparovanie je príliš veľká alebo má nesprávny tvar	Použite úzky pohár s vysokými stenami
	Používal odstredené mlieko	Používajte plnotučné mlieko

\*Ak sa vám problém nepodarilo vyriešiť, kontaktujte svojho distribútora.

## SPRACOVANIE AKO ODPAD



Kávovar zlikvidujte v súlade s platnou legislatívou. Je zakázané vyhadzovať stroj do domového/ komunálneho odpadu, pretože je klasifikovaný ako nebezpečný odpad. Obráťte sa preto na miestnu spoločnosť zaoberajúcu sa odpadom, aby ste zistili, ako to môžete urobiť ekologicky.

Distribútor: AVX Kft.

Webstránka: [www.avx.hu](http://www.avx.hu)

Miesto pôvodu: ČR